

Рекомендации по расчету и наклейке обоев SKOL

Оклейка стен обоями для непрофессионала довольно трудное занятие, требующее терпения и кропотливости. Поэтому, прежде чем приступить к делу, тщательно продумайте план, подготовьте все необходимые инструменты и материалы.

Первый шаг — рассчитать количество обоев, необходимое вам для оклейки стен. Следуя нашим рекомендациям, вы без труда справитесь с подсчетом.

Следующий шаг — непосредственно оклейка стен обоями.

Наконец, обои поклеены.

Однако уход за ними не менее важен, чем сам процесс монтажа.

Рекомендации по расчету количества обоев

Для расчета количества обоев необходимо знать периметр комнаты и высоту потолка. Обычно при расчете не вычитают оконные и дверные проемы.

Сначала рассмотрим пример расчета для обоев, которые продаются погонными метрами при определенной ширине полотна. Допустим, размеры комнаты 4 x 6 м, высота потолка 2,6 м. Обои шириной 90 см, раппорт рисунка 35 см (прямой рисунок).

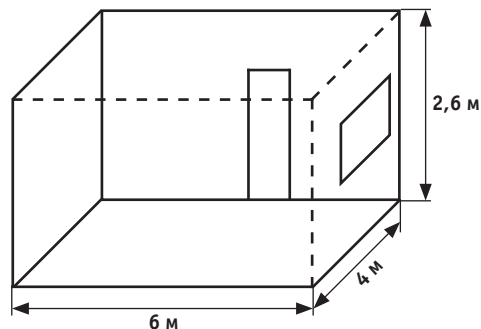

Периметр комнаты надо разделить на ширину обоев, чтобы узнать количество полотен, т. е. $(4 + 6) \times 2 / 0,9\text{м} = 22,22$ полотна, округляем до большего числа — **23 полотна**.

Далее рассчитываем **высоту полотна с учетом раппорта рисунка**. К высоте комнаты необходимо прибавить 10 см — запас на выравнивание краев, т. е. $2,6 + 0,1 = 2,7$ м. Делим эту высоту на величину раппорта: $2,7 / 0,35 = 7,7$, округляем до большего числа — 8 повторов рисунка на одно полотно. Умножаем это число на величину раппорта $8 \times 0,35 = 2,8$ м — **новая высота** с учетом раппорта.

Теперь умножаем **новую высоту** на количество полотен и получаем необходимое количество погонных метров для данного помещения: $2,8 \times 23 = 64,40$ п. м., округляем до **65 п. м.**

Если рисунок сдвинутый, добавьте еще 1/2 величины совмещения рисунка к полученной высоте (напр., если раппорт 35 см «сдвинутый рисунок», то высота полотна должна быть $280 \text{ см} + 17,5 \text{ см} = 297,5 \text{ см}$).

Если обои продаются в рулонах, то длину рулона (практически для всех коллекций Elitis длина рулона составляет 10 м) делим на новую высоту и получаем количество полотен из одного рулона: $10 / 2,975 = 3,4$ (округляем в меньшую сторону и получаем **3 полотна** из рулона). Затем разделим общее

количество требуемых полотен на количество полос из одного рулона и получаем необходимое нам количество рулонов: $23 / 3 = 7,7$, округляем до **8 рулонов**.

При заказе обоев важно правильно посчитать количество, так как разные партии могут отличаться по оттенкам. Следует также учитывать, что при подсчете общее количество погонных метров или рулонов округляется до целого числа.

Итак, нужное количество обоев подсчитано и куплено.

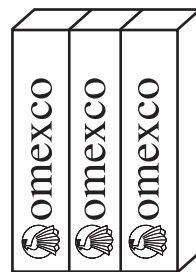

Коробки с обоями Omexco

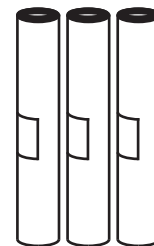

Рулоны обоев Elitis

Перед началом работ

Необходимо проверить, что все рулоны находятся в хорошем состоянии, а также, что цвет и рисунок обоев соответствует вашему выбору.

Код замеса

Обратите внимание, что для всех обоев существует код замеса красителя (**code de bain**). Иногда его называют кодом партии (**batch number**). Обои разных партий или с различным кодом замеса могут немного отличаться оттенком, поэтому при оклейке одного помещения должны применяться обои с одинаковыми кодами. Код замеса указан на этикетке, прилагаемой к обоям (см. на оборотной стороне буклета). Код замеса необходимо указывать при заказе обоев, когда обоев по какой-либо причине не хватает.

Экстраметры

Все обои фабрики Omexco проходят многоступенчатый контроль качества. Если на полотне будет замечен небольшой дефект, то этот участок отмечается стикером и к заказанным обоям добавляется несколько метров (экстраметры) для компенсации возможного брака. На этикетке это обозначается как **Ext**:

Подготовка к работе

Со стен следует удалить старые обои, остатки клея, краски на лаковой или масляной основе, различные метки, надписи и т. д. При необходимости, устранить неровности и щели при помощи шпатель-клепки и оставить до полного высыхания. Затем на поверхность ровным слоем нанести грунтовку и оставить стены сохнуть до начала работ.

Поверхность стен должна быть сухой и тщательно отшлифованной. Рекомендуется проводить работы при температуре выше 10°C и относительной влажности больше 65 %.

Порядок работ

Так как лишь немногие стены, окна и двери действительно имеют прямую и правильную форму, всегда нужно делать вертикальные линии, используя **отвес**.

Работы ведут при закрытых окнах и дверях, чтобы избежать сквозняков. **Обычно оклейку начинают от окна**, с той стороны, откуда падает дневной свет. Это делает стыки полотен менее заметными.

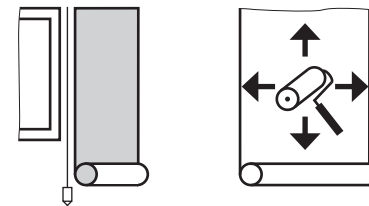

Пронумеруйте каждое полотно с изнаночной стороны и наклейте полотна в порядке нумерации. Для разглаживания обоев нельзя использовать тряпки или металлический шпатель. Рекомендуется применять специальный каучуковый валик или пластиковый шпатель.

Обязательно следуйте инструкции, которая находится на обратной стороне этикетки у обоев Elitis, или вкладывается в коробку обоев Omexco. Обращайте внимание на маркировочные символы (пиктограммы), которые имеются на вкладыше, их расшифровка приведена на оборотной стороне.

Раппорт

Перед тем как нарезать обои, нужно обязательно обратить внимание на раппорт — повторение рисунка.

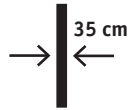

Может встретиться вариант, когда рисунок подгонять не нужно (обои без узора, как правило, клеятся без подгонки). В таком случае отмеряйте и режьте по 3 полотна, прибавив по 5-10 см снизу и сверху для выравнивания. Полотна отрезают специальным ножом для резки обоев; важно не забывать менять лезвие.

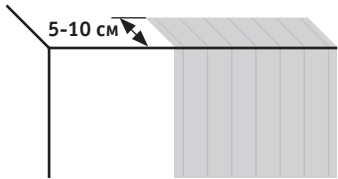

Если наклеиваются обои с рисунком, то длина полотен, на которые нарезаются обои, равна **новой высоте**. Как рассчитывается новая высота см. в разделе «Рекомендации по расчету количества обоев».

Встречная наклейка

Очень часто используется метод встречной наклейки, т. е. каждое из последующих полотен переворачивается относительно предыдущего. Обои, требующие такого способа наклеивания, обозначаются знаком на этикетке или специальной оранжевой наклейкой на рулоне.

При встречной наклейке таких обоев швы будут менее заметны. Справедливо и обратное: если встречная наклейка не указана, то применять ее не следует и полотна нужно клеить в прямом порядке, иначе полотна будут визуально различаться по цвету.

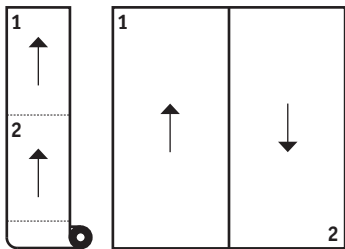

Увлажнение перед наклейкой

Тяжелые растительные обои рекомендуется дополнительно **увлажнять** чистой водой и выдерживать 5 минут перед наклеиванием. Это нужно для того, чтобы придать полотну мягкость и избежать образования пузырей.

Клей для обоев

Для всех видов обоев мы рекомендуем использовать клей на основе поливинилового ацетата **SEMIN MURALE** (Франция). Этот готовый к применению клей продается в банках по 10 килограммов и покрывает 40-45 м² поверхности. Наносить его нужно равномерным и достаточным слоем (в среднем, 200 г/м²). Избегайте попадания клея на обои.



Куда наносить клей, на стену или на обои, указано в инструкции по наклейке обоев. Внимательно изучите ее, прежде чем приступить к работе. Следует обратить внимание, что в большинстве случаев клей наносится на стену, а не на обои.

Претензии по качеству

Претензии по качеству принимаются, если наклеено **не больше трех полотен** обоев, в противном случае считается, что товар принят. При обнаружении брака обязательно предоставляется **этикетка рулона и образец дефектного материала**. Ответственность производителя ограничивается заменой обоев, имеющих производственный брак. Вследствие этого претензии, связанные с возмещением затрат на работу или прочим возмещением убытка, не принимаются.

Уход за стеновыми покрытиями

Текстильные обои в технике «нить к нити» и обои из нетканого текстиля обработаны специальным защитным составом против загрязнения и пыли.

В случае появления пятна, как можно быстрее, чтобы оно не успело впитаться, удалите его при помощи влажной губки, смоченной в мыльном растворе или чистой воде. Не используйте хлорсодержащих средств! Высушите увлажненный участок при помощи промокательной бумаги или ткани белого цвета, ни в коем случае не трите поверхность. Можно использовать фен для сушки волос.

Сухие пятна (пыль, отпечатки пальцев и т. п.) стирать при помощи мягкого ластика и не увлажнять. Масляные или жирные пятна удаляются только сухой чисткой.

Пиктограммы на обоях



Этикетка Elitis

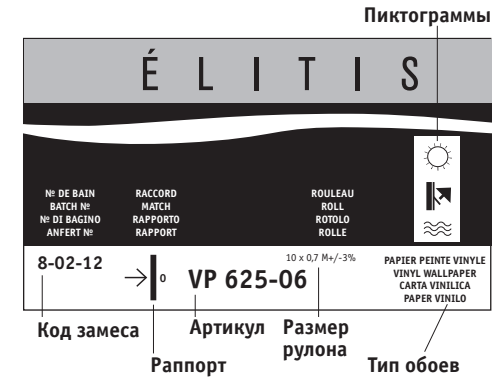

Этикетка Omexco

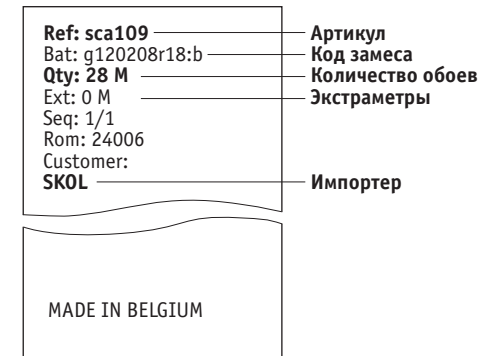

Стоит ли клеить обои самому?

Самостоятельно оклеивать стены обоями приходилось многим. Иногда даже с неплохими результатами. Однако опытные мастера в любом случае сделают это лучше. Они исключат многие неприятные моменты, возникающие и после завершения работ: обои могут отклеиваться, менять цвет из-за неправильно выбранного клея или сквозь рисунок проступят пятна. Чтобы избежать подобных неприятностей, мы рекомендуем обращаться к профессионалам.